

FR

Castorama France  
C.S. 50101 Templemars  
59637 Wattignies CEDEX  
www.castorama.fr

**N°Azur 0 810 104 104**

Dites «Question» (prix appel local)

**MAC  
ALLISTER**

# Meuleuse d'angle 850W

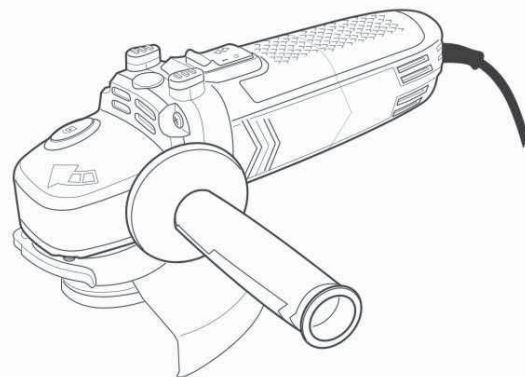

**MSAG850-115**

Réf.: 692555

Instructions d'origine\_MSAG850-115\_FR\_V1\_151101

AVERTISSEMENT ! Lisez ce mode d'emploi avant d'utiliser l'appareil !



# Mode d'emploi...

Ce mode d'emploi est important pour votre sécurité. Lisez-le attentivement dans son intégralité avant d'utiliser l'appareil, et conservez-le pour pouvoir vous y référer ultérieurement.



## Pour **commencer...** 02

<b>Sécurité</b>	03
Le <b>produit</b>	20
<b>Avant de commencer</b>	22



## **En détails...** 30

<b>Fonctions de l'appareil</b>	31
<b>Utilisation</b>	32
<b>Entretien et maintenance</b>	34
<b>Dépannage</b>	37
<b>Mise au rebut et recyclage</b>	38
<b>Garantie</b>	38
<b>Déclaration de Conformité CE</b>	40

## Mises en garde

### Avertissements de sécurité généraux pour l'outil



**AVERTISSEMENT !** Lire tous les avertissements de sécurité et toutes les instructions. Ne pas suivre les avertissements et instructions peut donner lieu à un choc électrique, un incendie et/ou une blessure sérieuse. Conserver tous les avertissements et toutes les instructions pour pouvoir s'y reporter ultérieurement. Le terme «outil» dans les avertissements fait référence à votre outil électrique alimenté par le secteur (avec cordon d'alimentation) ou votre outil fonctionnant sur batterie (sans cordon d'alimentation).

### Sécurité de la zone de travail

- > **Conserver la zone de travail propre et bien éclairée.** Les zones en désordre ou sombres sont propices aux accidents.
- > **Ne pas faire fonctionner les outils électriques en atmosphère explosive, par exemple en présence de liquides inflammables, de gaz ou de poussières.** Les outils électriques produisent des étincelles qui peuvent enflammer les poussières ou les fumées.
- > **Maintenir les enfants et les personnes présentes à l'écart pendant l'utilisation de l'outil.** Les distractions peuvent vous faire perdre le contrôle de l'outil.

## Mises en garde

---

### Sécurité électrique

- > **Il faut que les fiches de l'outil électrique soient adaptées au socle. Ne jamais modifier la fiche de quelque façon que ce soit. Ne pas utiliser d'adaptateurs avec des outils à branchement de terre.** Des fiches non modifiées et des socles adaptés réduiront le risque de choc électrique.
- > **Éviter tout contact du corps avec des surfaces reliées à la terre telles que les tuyaux, les radiateurs, les cuisinières et les réfrigérateurs.** Il existe un risque accru de choc électrique si votre corps est relié à la terre.
- > **Ne pas exposer les outils à la pluie ou à des conditions humides.** La pénétration d'eau à l'intérieur d'un outil augmentera le risque de choc électrique.
- > **Ne pas maltraiter le cordon. Ne jamais utiliser le cordon pour porter, tirer ou débrancher l'outil. Maintenir le cordon à l'écart de la chaleur, du lubrifiant, des arêtes ou des parties en mouvement.** Des cordons endommagés ou emmêlés augmentent le risque de choc électrique.
- > **Lorsqu'on utilise un outil à l'extérieur, utiliser un prolongateur adapté à l'utilisation extérieure.** L'utilisation d'un cordon adapté à l'utilisation extérieure réduit le risque de choc électrique.
- > **Si l'usage d'un outil dans un emplacement humide est inévitable, utiliser une alimentation protégée par un dispositif à courant différentiel résiduel (DDR).** L'usage d'un DDR réduit le risque de choc électrique.

## Déclaration de Conformité CE



Castorama France, C.S. 50101 Templemars, 59637 Wattignies CEDEX

Déclare que la machine désignée ci-dessous :

**MEULEUSE D'ANGLE 850 W MSAG850-115 Réf. : 692555**

Est conforme aux dispositions des directives européennes suivantes :

Directive machine 2006/42/CE

Directive sur la compatibilité électromagnétique 2004/108/CE  
jusqu'au 19 Avril 2016 et 2014/30/UE à partir du 20 Avril 2016

Directive RoHS 2011/65/UE

Est conforme aux dispositions des normes harmonisées suivantes :

EN 60745-1:2009+A11:2010  
EN 60745-2-3:2011+A2:2013+A11:2014+A12:2014  
EN 55014-1: 2006/+A1: 2009/+A2:2011  
EN 55014-2: 1997/+A1: 2001/+A2: 2008  
EN 61000-3-2: 2014  
EN 61000-3-3: 2013

Cette déclaration couvre les machines dont le numéro de série est compris entre 1 et 100000.

Signataire et responsable de  
la documentation technique autorisé :

Cyrille VANBESSELAERE  
Sourcing Director

A Templemars le 10/01/2016

Castorama France  
C.S. 50101 Templemars  
59637 Wattignies CEDEX  
www.castorama.fr

N°Azur 0 810 104 104

Dites «Question» (prix appel local)

## Sécurité des personnes

- > **Rester vigilant, regarder ce que vous êtes en train de faire et faire preuve de bon sens dans votre utilisation de l'outil. Ne pas utiliser un outil lorsque vous êtes fatigué ou sous l'emprise de drogues, d'alcool ou de médicaments.** Un moment d'inattention en cours d'utilisation d'un outil peut entraîner des blessures graves des personnes.
- > **Utiliser un équipement de sécurité. Toujours porter une protection pour les yeux.** Les équipements de sécurité tels que les masques contre les poussières, les chaussures de sécurité antidérapantes, les casques ou les protections acoustiques utilisés pour les conditions appropriées réduiront les blessures de personnes.
- > **Éviter tout démarrage intempestif. S'assurer que l'interrupteur est en position arrêt avant de brancher l'outil au secteur et/ou au bloc de batteries, de le ramasser ou de le porter.** Porter les outils en ayant le doigt sur l'interrupteur ou brancher des outils dont l'interrupteur est en position marche est source d'accidents.
- > **Retirer toute clé de réglage avant de mettre l'outil en marche.** Une clé laissée fixée sur une partie tournante de l'outil peut donner lieu à des blessures de personnes.
- > **Ne pas se précipiter. Garder une position et un équilibre adaptés à tout moment.** Cela permet un meilleur contrôle de l'outil dans des situations inattendues.
- > **S'habiller de manière adaptée. Ne pas porter de vêtements amples ou de bijoux. Garder les cheveux, les vêtements et les gants à distance des parties en mouvement.** Des vêtements amples, des bijoux ou les cheveux longs peuvent être pris dans des parties en mouvement.

## Mises en garde

> **Si des dispositifs sont fournis pour le raccordement d'équipements pour l'extraction et la récupération des poussières, s'assurer qu'ils sont connectés et correctement utilisés.** Utiliser des collecteurs de poussière peut réduire les risques dus aux poussières.

### Utilisation et entretien de l'outil

> **Ne pas forcer l'outil. Utiliser l'outil adapté à votre application.** L'outil adapté réalisera mieux le travail et de manière plus sûre au régime pour lequel il a été construit.

> **Ne pas utiliser l'outil si l'interrupteur ne permet pas de passer de l'état de marche à arrêt et vice versa.** Tout outil qui ne peut pas être commandé par l'interrupteur est dangereux et il faut le réparer.

> **Débrancher la fiche de la source d'alimentation en courant et/ou le bloc de batteries de l'outil avant tout réglage, changement d'accessoires ou avant de ranger l'outil.** De telles mesures de sécurité préventives réduisent le risque de démarrage accidentel de l'outil.

> **Conserver les outils à l'arrêt hors de la portée des enfants et ne pas permettre à des personnes ne connaissant pas l'outil ou les présentes instructions de le faire fonctionner.** Les outils sont dangereux entre les mains d'utilisateurs novices.

> **Observer la maintenance de l'outil. Vérifier qu'il n'y a pas de mauvais alignement ou de blocage des parties mobiles, des pièces cassées ou toute autre condition pouvant affecter le fonctionnement de l'outil. En cas de dommages, faire réparer l'outil avant de l'utiliser.** De nombreux accidents sont dus à des outils mal entretenus.

Il est entendu que la garantie sera automatiquement annulée en cas de modifications apportées à la machine sans l'autorisation du constructeur ou bien en cas de montage de pièces n'étant pas d'origine.

Le constructeur décline toute responsabilité en matière de responsabilité civile découlant d'un emploi abusif ou non conforme aux normes d'emploi et d'entretien de la machine.

L'assistance sous garantie ne sera acceptée que si la demande est adressée au service après-vente agréé accompagnée de la carte de garantie dûment complétée et du ticket de caisse.

Aussitôt après l'achat nous vous conseillons de vérifier l'état intact du produit et de lire attentivement la notice avant son utilisation.

Dans toute demande de pièces de rechange on devra spécifier le modèle exact de la machine, l'année de fabrication et le numéro de série de l'appareil.

**NOTA BENE.** Utiliser exclusivement des pièces de rechange d'origine.

## Mise au rebut et recyclage



Les produits électriques usagés ne doivent pas être jetés avec les ordures ménagères. Apportez le produit à un endroit où il pourra être recyclé. Pour plus d'informations sur le recyclage, adressez-vous au magasin d'achat ou aux autorités de votre commune.

## Garantie

### CERTIFICAT DE GARANTIE

Le constructeur garantit sa machine pendant 24 mois à compter de la date d'achat. Les machines destinées à la location ne sont pas couvertes par la présente garantie.

Le constructeur assure le remplacement de toutes les pièces reconnues défectueuses par un défaut ou un vice de fabrication.

En aucun cas la garantie ne peut donner lieu à un remboursement du matériel ou à des dommages et intérêts directs ou indirects.

Cette garantie ne couvre pas :

- une utilisation anormale
- un manque d'entretien
- une utilisation à des fins professionnelles
- le montage, le réglage et la mise en route de l'appareil
- tout dégât ou perte survenant pendant un transport ou déplacement
- les frais de port et d'emballage du matériel. Dans tous les cas ceux-ci restent à la charge du client. Tout envoi chez un réparateur en port dû sera refusé.
- les pièces dites d'usure (mandrin, courroies, lames, supports de lame, câbles, roues, déflecteurs, ampoules, sacs, filtres, télécommandes, etc.)

> **Garder affûtés et propres les outils permettant de couper.** Des outils destinés à couper correctement entretenus avec des pièces coupantes tranchantes sont moins susceptibles de bloquer et sont plus faciles à contrôler.

> **Utiliser l'outil, les accessoires et les lames etc., conformément à ces instructions, en tenant compte des conditions de travail et du travail à réaliser.** L'utilisation de l'outil pour des opérations différentes de celles prévues pourrait donner lieu à des situations dangereuses.

### Maintenance et entretien

> **Faire entretenir l'outil par un réparateur qualifié utilisant uniquement des pièces de rechange identiques.** Cela assurera que la sécurité de l'outil est maintenue.

### Instructions de sécurité pour meuleuse

**Avertissements de sécurité communs pour les opérations de meulage et de tronçonnage par meule abrasive.**

> **Cet outil électrique est destiné à fonctionner comme meuleuse, ou outil à tronçonner. Lire toutes les mises en garde de sécurité, les instructions, les illustrations et les spécifications fournies avec cet outil électrique.** Le fait de ne pas suivre toutes les instructions données ci-dessous peut provoquer un choc électrique, un incendie et/ou une blessure grave.

> **Les opérations de ponçage, de broissage métallique ou de lustrage ne sont pas recommandées avec cet outil électrique.** Les opérations pour lesquelles l'outil électrique n'a pas été conçu peuvent provoquer un danger et causer un accident corporel.

## Mises en garde

- > **Ne pas utiliser d'accessoires non conçus spécifiquement et recommandés par le fabricant d'outils.** Le simple fait que l'accessoire puisse être fixé à votre outil électrique ne garantit pas un fonctionnement en toute sécurité.
- > **La vitesse assignée de l'accessoire doit être au moins égale à la vitesse maximale indiquée sur l'outil électrique.** Les accessoires fonctionnant plus vite que leur vitesse assignée peuvent se rompre et voler en éclat.
- > **Le diamètre extérieur et l'épaisseur de votre accessoire doivent se situer dans le cadre des caractéristiques de capacité de votre outil électrique.** Les accessoires dimensionnés de façon incorrecte ne peuvent pas être protégés ou commandés de manière appropriée.
- > **Le montage fileté d'accessoires doit être adapté au filet de l'arbre de la meuleuse. Pour les accessoires montés avec des flasques, l'alésage central de l'accessoire doit s'adapter correctement au diamètre du flasque.** Les accessoires qui ne correspondent pas aux éléments de montage de l'outil électrique seront en déséquilibre, vibreront de manière excessive et pourront provoquer une perte de contrôle.
- > **Ne pas utiliser d'accessoire endommagé. Avant chaque utilisation examiner les accessoires comme les meules abrasives pour détecter la présence éventuelle de copeaux et fissures, les patins d'appui pour détecter des traces éventuelles de fissures, de déchirure ou d'usure excessive, ainsi que les brosses métalliques pour détecter des fils desserrés ou fissurés. Si l'outil électrique ou l'accessoire a subi une chute, examiner les dommages éventuels ou installer un accessoire non endommagé. Après**

## Dépannage

Les dysfonctionnements supposés sont souvent liés à des causes que l'utilisateur peut éliminer par lui-même. Il est donc recommandé de consulter cette section en cas de besoin. Dans la plupart des cas, le problème peut être résolu rapidement.



**AVERTISSEMENT !** N'essayez pas d'effectuer d'autres manipulations que celles décrites dans le mode d'emploi ! Si vous n'arrivez pas à résoudre le problème par vous-même, toutes les autres manipulations de contrôle, d'entretien et de réparation devront être effectuées par un centre de réparation agréé ou par un spécialiste de qualification équivalente.

Problème	Cause possible	Solution
1. L'appareil ne démarre pas	1.1 Il n'est pas branché 1.2 Le câble ou la prise mâle sont défectueux 1.3 Autre dysfonctionnement	1.1 Branchez-le 1.2 Consultez un électricien qualifié 1.3 Consultez un électricien qualifié
2. L'appareil ne fonctionne pas à pleine puissance	2.1 La rallonge ne convient pas à l'appareil 2.2 La tension de l'alimentation (ex: générateur) est trop faible 2.3 Les ouvertures de ventilation sont bloquées	2.1 Utilisez une rallonge adéquate 2.2 Essayez une autre source d'alimentation 2.3 Nettoyez les ouvertures de ventilation
3. Résultat insatisfaisant	3.1 La meule/disque à tronçonner est usée/abimée 3.2 La meule/disque à tronçonner ne convient pas pour le matériau	3.1 Changez-la 3.2 Utilisez une meule/disque à tronçonner adéquate
4. Vibration ou bruit excessif	4.1 La meule/disque à tronçonner est usée/abimée 4.2 Boulons/écrous desserrés	4.1 Changez-la 4.2 Serrez les boulons/écrous



## Transport

- > Éteignez l'appareil et débranchez-le avant de le déplacer où que ce soit.
- > Montez les protections de transport, le cas échéant.
- > Portez toujours l'appareil en le tenant par sa surface de préhension [5].
- > Protégez l'appareil contre les risques de chocs ou de fortes vibrations auxquels il pourrait être soumis lors d'un déplacement en véhicule.
- > Maintenez-le bien en place de manière à ce qu'il ne puisse ni glisser ni tomber.

**examen et installation d'un accessoire, placez-vous ainsi que les personnes présentes à distance du plan de l'accessoire rotatif et faire marcher l'outil électrique à vitesse maximale à vide pendant 1 min.** Les accessoires endommagés seront normalement détruits pendant cette période d'essai.

- > **Porter un équipement de protection individuelle. En fonction de l'application, utiliser un écran facial, des lunettes de sécurité ou des verres de sécurité. Le cas échéant, utiliser un masque antipoussière, des protections auditives, des gants et un tablier capables d'arrêter les petits fragments abrasifs ou des pièces à usiner.** La protection oculaire doit être capable d'arrêter les débris volants produits par les diverses opérations. Le masque antipoussière ou le respirateur doit être capable de filtrer les particules produites par vos travaux. L'exposition prolongée aux bruits de forte intensité peut provoquer une perte de l'audition.
- > **Maintenir les personnes présentes à une distance de sécurité par rapport à la zone de travail. Toute personne entrant dans la zone de travail doit porter un équipement de protection individuelle.** Des fragments de pièce à usiner ou d'un accessoire cassé peuvent être projetés et provoquer des blessures en dehors de la zone immédiate d'opération.
- > **Tenir l'outil uniquement par les surfaces de préhension isolantes, pendant les opérations au cours desquelles l'accessoire coupant peut être en contact avec des conducteurs cachés ou avec son propre câble.** Le contact de l'accessoire coupant avec un fil "sous tension" peut mettre "sous tension" les parties métalliques exposées de l'outil électrique et provoquer un choc électrique sur l'opérateur.

## Mises en garde

- > **Placer le câble éloigné de l'accessoire de rotation.**  
Si vous perdez le contrôle, le câble peut être coupé ou subir un accroch et votre main ou votre bras peut être tiré dans l'accessoire de rotation.
- > **Ne jamais reposer l'outil électrique avant que l'accessoire n'ait atteint un arrêt complet.** L'accessoire de rotation peut agripper la surface et arracher l'outil électrique hors de votre contrôle.
- > **Ne pas faire fonctionner l'outil électrique en le portant sur le côté.** Un contact accidentel avec l'accessoire de rotation pourrait accrocher vos vêtements et attirer l'accessoire sur vous.
- > **Nettoyer régulièrement les orifices d'aération de l'outil électrique.** Le ventilateur du moteur attirera la poussière à l'intérieur du boîtier et une accumulation excessive de poudre de métal peut provoquer des dangers électriques.
- > **Ne pas faire fonctionner l'outil électrique à proximité de matériaux inflammables.** Des étincelles pourraient enflammer ces matériaux.
- > **Ne pas utiliser d'accessoires qui nécessitent des réfrigérants fluides.** L'utilisation d'eau ou d'autres réfrigérants fluides peut aboutir à une électrocution ou un choc électrique.

## Autres instructions de sécurité pour toutes les opérations – Rebonds et mises en garde correspondantes

Le rebond est une réaction soudaine au pincement ou à l'accrochage d'une meule rotative, d'un patin d'appui, d'une brosse ou de tout autre accessoire. Le pincement ou l'accrochage provoque un blocage rapide de l'accessoire



**REMARQUE :** N'utilisez pas de substances chimiques, alcalines ou abrasives, ni de détergents ou de désinfectants caustiques; ceux-ci sont de nature à endommager les surfaces de l'appareil.

- > Examinez l'appareil pour voir si certaines pièces sont usées ou endommagées. Changez les pièces usées ou adressez-vous à un centre de réparation agréé pour faire réparer l'appareil avant de le réutiliser.

## Maintenance

Avant et après chaque utilisation, inspectez l'outil et les accessoires afin de détecter d'éventuels signes d'usure ou d'endommagement. Si besoin, remplacez-les comme indiqué dans le mode d'emploi. Respectez les exigences techniques.

## Câble d'alimentation

Si le câble d'alimentation de l'outil est endommagé, il doit être remplacé par un câble spécialement préparé disponible auprès du service après-vente.

## Réparation

Cet appareil ne contient aucune pièce pouvant être réparée par l'utilisateur. Faites examiner et réparer l'appareil par un spécialiste qualifié.

## Rangement

- > Éteignez l'appareil et débranchez-le avant de le déplacer où que ce soit.
- > Nettoyez l'appareil (voir plus haut).
- > Par mesure de sécurité, posez l'appareil sur ses pieds [3], sur une surface plane et stable. De cette façon, la broche [11], les carters [12, 13] ou les disques de tronçonnage/meulage ne risquent pas d'être endommagés.
- > Rangez l'appareil et ses accessoires dans un endroit sec et à l'abri du gel.
- > L'appareil doit toujours être rangé dans un endroit hors de portée des enfants. Dans l'idéal, la température de la pièce dans laquelle l'appareil est rangé doit être comprise entre 10°C et 30°C.
- > Nous vous recommandons de ranger l'appareil dans son emballage d'origine ou de le recouvrir avec un tissu afin de le protéger contre la poussière.

## Après usage

- > Éteignez l'appareil, débranchez-le et laissez-le refroidir.
- > Examinez l'appareil, nettoyez-le puis rangez-le de la manière décrite ci-dessous.

## Les règles d'or pour l'entretien



**AVERTISSEMENT !** Éteignez l'appareil, débranchez-le et laissez-le refroidir avant de l'examiner et d'effectuer toute manipulation de nettoyage ou d'entretien.

- 1 L'appareil doit rester propre. Nettoyez-le après chaque utilisation et avant de le ranger.
- 2 Un nettoyage régulier et approfondi permet d'assurer la sécurité d'utilisation de l'appareil et contribue à prolonger sa durée de vie.
- 3 Avant chaque utilisation, examinez l'appareil afin de vous assurer qu'il n'est pas usé ou endommagé. Ne l'utilisez pas si des pièces sont cassées ou endommagées.



**AVERTISSEMENT !** N'essayez pas d'effectuer d'autres manipulations de réparation et d'entretien que celles décrites dans le mode d'emploi ! Toute autre manipulation doit être effectuée par un spécialiste qualifié !

## Nettoyage général

- > Nettoyez le produit avec un chiffon sec. Pour les endroits difficiles à atteindre, utilisez une brosse.
- > En particulier, les ouvertures de ventilation [7] doivent être nettoyées après chaque utilisation, à l'aide d'un chiffon et d'une brosse.
- > Enlevez les poussières tenaces avec de l'air comprimé (max. 3 bars).

en rotation qui, à son tour, contraint l'outil électrique hors de contrôle dans le sens opposé de rotation de l'accessoire au point du grippage.

Par exemple, si une meule abrasive est accrochée ou pincée par la pièce à usiner, le bord de la meule qui entre dans le point de pincement peut creuser la surface du matériau, provoquant des sauts ou l'expulsion de la meule. La meule peut sauter en direction de l'opérateur ou encore en s'en éloignant, selon le sens du mouvement de la meule au point de pincement. Les meules abrasives peuvent également se rompre dans ces conditions.

Le rebond résulte d'un mauvais usage de l'outil et/ou de procédures ou de conditions de fonctionnement incorrectes et peut être évité en prenant les précautions appropriées spécifiées ci-dessous.

> **Maintenir fermement l'outil électrique et placer votre corps et vos bras pour vous permettre de résister aux forces de rebond. Toujours utiliser une poignée auxiliaire, le cas échéant, pour une maîtrise maximale du rebond ou de la réaction de couple au cours du démarrage.** L'opérateur peut maîtriser les couples de réaction ou les forces de rebond, si les précautions qui s'imposent sont prises.

> **Ne jamais placer votre main à proximité de l'accessoire en rotation.** L'accessoire peut effectuer un rebond sur votre main.

> **Ne pas vous placer dans la zone où l'outil électrique se déplacera en cas de rebond.** Le rebond pousse l'outil dans le sens opposé au mouvement de la meule au point d'accrochage.

## Mises en garde

- > **Apporter un soin particulier lors de travaux dans les coins, les arêtes vives etc. Éviter les rebondissements et les accrochages de l'accessoire.** Les coins, les arêtes vives ou les rebondissements ont tendance à accrocher l'accessoire en rotation et à provoquer une perte de contrôle ou un rebond.
- > **Ne pas fixer de chaîne coupante, de lame de sculpture sur bois, de chaîne coupante ni de lame de scie dentée.** De telles lames provoquent des rebonds fréquents et des pertes de contrôle.

## Instructions de sécurité additionnelles pour les opérations de meulage et de tronçonnage

- > **Utiliser uniquement des types de meules recommandés pour votre outil électrique et le protecteur spécifique conçu pour la meule choisie.** Les meules pour lesquelles l'outil électrique n'a pas été conçu ne peuvent pas être protégées de façon satisfaisante et sont dangereuses.
- > **La surface de meulage des meules à moyeu déporté doit être montée sous le plan de la lèvre du protecteur.** Une meule montée de manière incorrecte qui dépasse du plan de la lèvre du protecteur ne peut pas être protégée de manière appropriée.
- > **Le protecteur doit être solidement fixé à l'outil électrique et placé en vue d'une sécurité maximale, de sorte que l'opérateur soit exposé le moins possible à la meule.** Le protecteur permet de protéger l'opérateur des fragments de meule cassée, d'un contact accidentel avec la meule et d'étincelles susceptibles d'enflammer les vêtements.

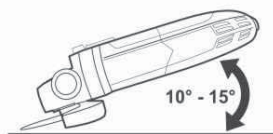

Fig. 18

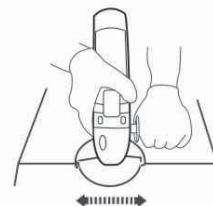

Fig. 19

## Tronçonnage

- > Ne surchargez pas le disque de tronçonnage en appliquant une charge trop importante sur l'appareil.
- > Tenez l'appareil de façon que le disque ait une inclinaison de 90° par rapport à la pièce travaillée (Fig. 20).
- > Assurez-vous que le disque reste aligné avec la découpe; une inclinaison de l'appareil pourrait briser le disque.

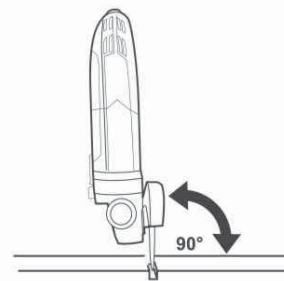

Fig. 20

- > Avancez à vitesse modérée et adaptée au matériau travaillé.
- > Travaillez toujours en appliquant un mouvement d'avance afin d'éviter que le disque ne sorte de la découpe en cours de manière incontrôlée.
- > Pour réaliser le tronçonnage, guidez l'appareil dans le sens de la flèche de façon constante (Fig. 21).

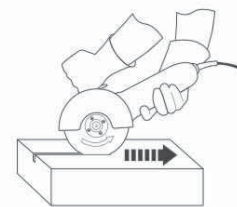

Fig. 21



**AVERTISSEMENT !** Ne cassez pas le disque en exerçant une pression latérale.

## Utilisation générale

- > Avant chaque utilisation, examinez le câble, la prise mâle et les accessoires afin de vous assurer qu'ils sont en bon état. N'utilisez pas l'appareil s'il est usé ou endommagé.
- > Revérifiez le montage des accessoires.
- > Portez toujours l'appareil en le tenant par sa surface de préhension. Afin d'assurer une bonne prise, la surface de préhension doit rester sèche.
- > Les ouvertures d'aération doivent rester propres et dégagées en permanence. Le cas échéant, nettoyez-les avec une brosse à poils mous. Si elles sont obstruées, l'appareil risque de surchauffer et d'être endommagé.
- > Éteignez immédiatement l'appareil si vous êtes distrait par quelqu'un ou si une personne s'approche de la zone de travail. Attendez l'arrêt complet de l'appareil avant de le poser.
- > Limitez votre temps de travail : Faites des pauses régulières, cela vous permettra d'être plus concentré dans votre travail et de mieux garder le contrôle de l'appareil.
- > Tenez fermement le produit avec les deux mains, afin d'en avoir le contrôle total à tout moment. Le couple de démarrage génère un à-coup.
- > Attendez que le disque atteigne sa vitesse maximale avant de le mettre en contact avec la pièce.
- > Tenez toujours compte du rebond; assurez-vous d'avoir une position stable.
- > Fixez bien la pièce à travailler par ex. à l'aide d'un dispositif de serrage ou d'un étau.

## Meulage



**REMARQUE** : Ne pas allumer ou éteindre l'appareil lorsqu'il est en contact avec la pièce. Cela l'userait prématurément et pourrait endommager la pièce travaillée.

- > Inclinez l'appareil de 10° à 15°, pour une manipulation facile et un meulage régulier (Fig. 18).
- > Pour un meulage optimal, posez le disque sur la surface de travail en appliquant une pression légère et constante. Il ne devrait jamais être nécessaire de forcer. Le poids de l'appareil exerce une pression suffisante.
- > Une pression excessive entraînerait une surcharge du moteur, ralentirait le meulage, appliquerait une contrainte dangereuse pour le disque et pourrait l'endommager.
- > Déplacez l'appareil d'avant en arrière de manière constante (Fig. 19).

- > **Les meules doivent être utilisées uniquement pour les applications recommandées. Par exemple: ne pas meuler avec le côté de la meule à tronçonner.** Les meules à tronçonner abrasives sont destinées au meulage périphérique, l'application de forces latérales à ces meules peut les briser en éclats.
- > **Toujours utiliser des flasques de meule non endommagés qui sont de taille et de forme correctes pour la meule que vous avez choisie.** Des flasques de meule appropriés supportent la meule réduisant ainsi la possibilité de rupture de la meule. Les flasques pour les meules à tronçonner peuvent être différents des autres flasques de meule.
- > **Ne pas utiliser de meules usées d'outils électriques plus grands.** La meule destinée à un outil électrique plus grand n'est pas appropriée pour la vitesse plus élevée d'un outil plus petit et elle peut éclater.

## Mises en garde de sécurité additionnelles spécifiques aux opérations de tronçonnage abrasif

- > **Ne pas «coincer» la meule à tronçonner ou ne pas appliquer une pression excessive. Ne pas tenter d'exécuter une profondeur de coupe excessive.** Une contrainte excessive de la meule augmente la charge et la probabilité de torsion ou de blocage de la meule dans la coupe et la possibilité de rebond ou de rupture de la meule.
- > **Ne pas vous placer dans l'alignement de la meule en rotation ni derrière celle-ci.** Lorsque la meule, au point de fonctionnement, s'éloigne de votre corps, le rebond éventuel peut propulser la meule en rotation et l'outil électrique directement sur vous.
- > **Lorsque la meule se bloque ou lorsque la coupe est interrompue pour une raison quelconque, mettre l'outil électrique hors tension et tenir l'outil**

## Mises en garde

**électrique immobile jusqu'à ce que la meule soit à l'arrêt complet. Ne jamais tenter d'enlever la meule à tronçonner de la coupe tandis que la meule est en mouvement sinon le rebond peut se produire.** Rechercher et prendre des mesures correctives afin d'empêcher que la meule ne se grippe.

> **Ne pas démarrer de nouveau le travail directement sur la pièce. Laissez le disque atteindre sa vitesse maximale et entrer en contact avec la pièce prudemment.** Le disque peut s'accrocher, se soulever brusquement ou avoir un mouvement arrière si l'appareil est redémarré en charge.

> **Prévoir un support de panneaux ou de toute pièce à usiner surdimensionnée pour réduire le risque de pincement et de rebond de la meule.** Les grandes pièces à usiner ont tendance à fléchir sous leur propre poids. Les supports doivent être placés sous la pièce à usiner près de la ligne de coupe et près du bord de la pièce des deux côtés de la meule.

> **Soyez particulièrement prudent lorsque vous faites une «coupe en retrait» dans des parois existantes ou dans d'autres zones sans visibilité.** La meule saillante peut couper des tuyaux de gaz ou d'eau, des câblages électriques ou des objets, ce qui peut entraîner des rebonds.

## Mises en garde de sécurité pour disques abrasifs

### > Généralités

Les abrasifs sont fragiles et doivent donc être manipulés avec la plus grande attention ! L'utilisation d'abrasifs endommagés, voire mal montés ou mal utilisés est dangereuse et peut entraîner des blessures graves.

## Domaine d'utilisation

Ce produit est conçu pour réaliser des travaux de meulage et de tronçonnage du métal, de la pierre ou de matériaux similaires avec des disques abrasifs.

Le carter de protection et le disque appropriés doivent être montés sur l'appareil en fonction de l'utilisation prévue. L'appareil n'est pas conçu pour réaliser des travaux de polissage, de ponçage, ni pour une utilisation avec des brosses métalliques. Ne l'utilisez pas sur des matériaux tendres tels que le bois ou des matériaux similaires, ou les métaux mous tels que l'aluminium ou le plomb.

Le produit doit fonctionner à sec uniquement, sans eau ou autres liquides de refroidissement.

Pour des raisons de sécurité, il est essentiel de lire le mode d'emploi dans son intégralité avant d'utiliser cet outil pour la première fois et de se conformer à toutes les consignes qu'il contient.

Cet appareil est conçu pour une utilisation domestique seulement.

Il n'est pas conçu pour une utilisation commerciale. Ne l'utilisez pas pour d'autres travaux que ceux décrits dans le mode d'emploi.

## Bouton marche/arrêt

- > Appuyez sur la partie arrière du bouton marche/arrêt [4] et poussez le vers l'avant jusqu'à ce qu'il s'auto-bloque (Fig. 16).
- > Appuyez une nouvelle fois sur la partie arrière du bouton marche/arrêt [4], celui-ci revient de lui-même en position arrêt (Fig. 17).

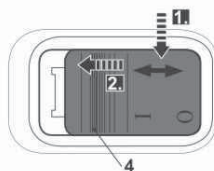

Fig. 16

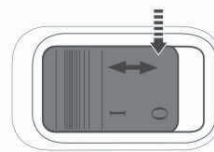

Fig. 17



**NOTE :** Le produit est équipé d'un dispositif anti-redémarrage, ce dernier permet d'éviter un redémarrage intempestif de la meuleuse si l'interrupteur est enclenché et s'il y a une coupure d'électricité.

Pour redémarrer le produit, basculer simplement l'interrupteur sur « OFF » et l'enclencher de nouveau sur « ON »

## En détails...



<b>Fonctions de l'appareil</b>	31
<b>Utilisation</b>	32
<b>Entretien et maintenance</b>	34
<b>Dépannage</b>	37
<b>Mise au rebut et recyclage</b>	38
<b>Garantie</b>	38
<b>Déclaration de conformité CE</b>	40

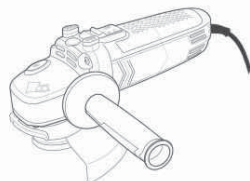

### >Livraison, manutention et stockage

Les abrasifs doivent être manipulés et transportés avec soin. Les abrasifs doivent être stockés de façon à ne pas être soumis à des dommages mécaniques et à des influences environnementales nocives.

### >Sélection des abrasifs

Les informations sur l'étiquette ou l'abrasif, ainsi que les restrictions d'utilisation, les indications de sécurité ou toute autre instruction doivent être respectées. En cas de doute concernant la sélection des abrasifs, l'utilisateur peut se renseigner auprès du fabricant ou du fournisseur.

### >Inspection visuelle et contrôle de l'anneau

Les disques abrasifs doivent faire l'objet d'un contrôle visuel à la réception, avant le montage. En outre, un contrôle de l'anneau doit être réalisé pour les disques abrasifs de diamètre > 80 mm. Les disques endommagés ne doivent pas être utilisés.

### >Montage, avant le démarrage et informations sur le ponçage

Le montage des abrasifs doit être effectué conformément aux instructions fournies par le fabricant de l'abrasif et le fabricant de la machine. Il convient de veiller particulièrement au fait que le montage des abrasifs doit être effectué par une personne formée et qualifiée. Après chaque montage, il convient d'effectuer un test de fonctionnement de l'abrasif pendant une durée raisonnable - la vitesse de fonctionnement maximale spécifiée de l'abrasif ne doit pas être dépassée.

### Réduction du bruit et des vibrations

**Afin de réduire l'impact négatif des vibrations et du bruit, limitez la durée des séances de travail, travaillez**

## Mises en garde

### en mode de bruit et de vibrations réduits, et portez des équipements de protection individuelle.

Afin de minimiser l'exposition aux vibrations et au bruit, tenez compte des points suivants :

- > Utilisez seulement l'appareil d'une manière conforme à son design et aux instructions.
- > Faites en sorte que l'appareil reste en bon état et correctement entretenu.
- > Utilisez les outils adéquats avec l'appareil, et faites en sorte qu'ils restent en bon état.
- > Gardez toujours une bonne prise sur les poignées / surfaces de préhension.
- > Cet appareil doit être correctement entretenu de la manière décrite dans le mode d'emploi. Faites en sorte qu'il soit suffisamment graissé (le cas échéant).
- > Si vous devez travailler avec un appareil à fortes vibrations, étalez le travail sur plusieurs jours.

### Urgences

À l'aide du présent mode d'emploi, familiarisez-vous avec l'utilisation de cet appareil. Assimilez bien les mises en garde et suivez-les à la lettre. Cela permettra de réduire les risques d'accidents.

- > **Restez vigilant à tout instant lorsque vous utilisez cet appareil.** Vous serez ainsi en mesure d'anticiper les risques et de les gérer. Une réaction rapide permet de réduire les risques de dommages corporels et matériels.
- > **En cas de dysfonctionnement, éteignez et débranchez l'appareil.** Faites regarder l'appareil par un spécialiste qualifié et, le cas échéant, faites le réparer avant de le réutiliser.

## Démontage/Changement

Remplacez un disque usé ou endommagé.

- > Retirez la meule/disque à tronçonner [15, 16]; voir ci-dessous.
- > Assurez-vous que la broche [11] est immobile et appuyez sur le bouton de verrouillage de la broche [1]. Faites tourner la broche [11] jusqu'à ce qu'elle se verrouille.
- > Maintenez le bouton de verrouillage de la broche [1] enfoncé et desserrez la bride [9] en tournant dans le sens inverse des aiguilles d'une montre à l'aide de la clé [14].
- > Retirez de la broche la bride [9], le disque, ainsi que la contre-bride [10].
- > Vérifiez que les brides [9, 10] ne présentent pas de défauts ou traces d'usure. Remplacez-les si nécessaire.
- > Enlevez la poussière sur les brides [9, 10] et sur la broche [11].
- > Remettez en place la contre-bride [10] sur la broche [11].
- > Installez un disque approprié pour le travail à réaliser.

## Branchement de l'appareil

- > Assurez-vous que le bouton marche/arrêt [4] est bien sur la position arrêt.
- > Branchez la prise mâle sur une prise de courant adéquate.



**AVERTISSEMENT !** Vérifiez la tension de la prise ! Elle doit correspondre à celle indiquée sur la plaque signalétique de l'appareil.

- > Votre outil est maintenant prêt à l'emploi.



## Meules / Disques à tronçonner

> Placez la bride [9] sur la broche [11]. En fonction du type de disque, la bride doit être montée de la façon suivante :

- Disques fins (< 4 mm) et plats au centre : placez la bride de sorte que la partie saillante se trouve sur le côté opposé au disque (Fig. 13).
  - Disques fins (< 4 mm) et incurvés au centre : placez la bride de sorte que la partie saillante se trouve sur le côté opposé au disque (Fig. 14).
  - Disques épais (> 4 mm) et incurvés au centre : placez la bride de sorte que la partie saillante soit orientée vers le disque (Fig. 15).
- > Appuyez sur le bouton de verrouillage de la broche [1] et serrez la bride [9] en tournant dans le sens des aiguilles d'une montre à l'aide de la clé [14].

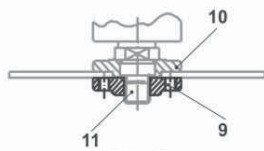

Fig. 13

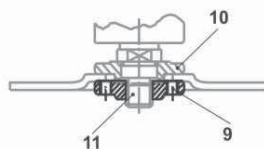

Fig. 14

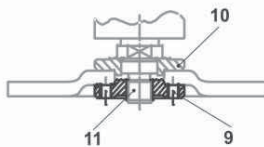

Fig. 15



**AVERTISSEMENT !** Assurez-vous que le disque est correctement fixé, sans serrage excessif de la bride ! Une pression trop importante peut causer des dommages, tels que des fissures, sur le disque !

- > Faites tourner le disque à la main, afin de vérifier qu'il tourne librement. Le disque ne doit pas apparaître voilé.
- > Allumez l'appareil et laissez-le tourner à vide pendant au moins une minute, pour vérifier que le disque est correctement installé.

## Risques résiduels

**Même si vous utilisez cet appareil en respectant les normes de sécurité, certains risques de dommages corporels et matériels subsistent. Du fait du mode de construction et de fonctionnement de l'outil, vous pouvez notamment être exposé aux risques suivants :**

- > Les fortes vibrations peuvent être nuisibles à la santé si l'outil est utilisé pendant une durée trop longue, ou si l'outil n'est pas utilisé et entretenu conformément aux instructions.
- > Dommages aux biens et aux personnes causés par des accessoires cassés ou par l'impact soudain de l'appareil avec des objets cachés en cours d'utilisation.
- > Dommages aux biens et aux personnes résultant de la projection d'objets.



**AVERTISSEMENT !** Cet appareil génère un champ électromagnétique pendant qu'il fonctionne ! Dans certaines circonstances, ce champ magnétique peut interférer avec les implants médicaux actifs ou passifs ! Afin de réduire les risques de blessures graves voire mortelles, les personnes portant des implants médicaux doivent consulter leur médecin et le fabricant de leur implant avant d'utiliser ce produit !

## Mises en garde

**⚠ AVERTISSEMENT !** Certaines poussières engendrées par ponçage, sciage, meulage, perçage et d'autres activités du domaine de la construction contiennent des substances chimiques considérées comme cancérigènes, tératogènes ou nocives pour les fonctions reproductrices. Liste non exhaustive de ces substances :

- Le plomb contenu dans les peintures au plomb.
- La silice cristalline contenue dans les briques, le ciment et d'autres matériaux de construction.
- L'arsenic et le chrome contenus dans le bois de construction traité chimiquement.

Les risques engendrés par l'exposition à ces substances dépendent de la fréquence de ce type de travaux. Pour réduire votre exposition à ces substances chimiques,

- Travailler dans un endroit bien aéré.
- Travailler avec des équipements de sécurité approuvés (ex : masques anti-poussières spécialement conçus pour filtrer les particules microscopiques).

## Symboles

Sur l'appareil, sur la plaque signalétique et dans le mode d'emploi, vous trouverez entre autres les symboles et abréviations suivants. Familiarisez-vous avec leur signification afin de réduire les risques de dommages corporels et matériels.

V~	Volt, (tension alternative)	mm	Millimètre
Hz	Hertz	kg	Kilogramme
W	Watt	dB(A)	Décibel (pondéré A)
/min or min <sup>-1</sup>	Par minute	m/s <sup>2</sup>	Mètres par seconde carrée

## Inspection des disques

Avant le montage, tous les disques doivent être contrôlés, afin de repérer d'éventuels dommages ou fissures. Les disques présentant des fissures, des traces d'utilisation abusive ou de stockage inapproprié ne doivent jamais être montés. Les fissures dans les disques abrasifs sont souvent invisibles à l'œil nu.

## Fixation

- > Appuyez sur le bouton de verrouillage de la broche [1] et tournez la broche jusqu'à ce qu'elle se verrouille (Fig. 10).
- > Maintenez le bouton de verrouillage de la broche [1] enfoncé et desserrez la bride [9] en tournant dans le sens inverse des aiguilles d'une montre à l'aide de la clé [14] (Fig. 11).

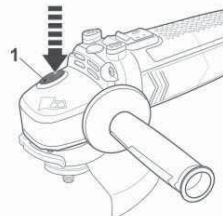

Fig. 10

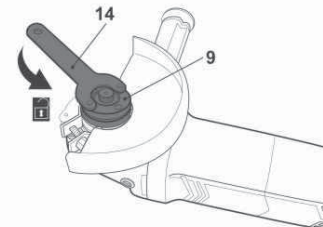

Fig. 11

- > Retirez la bride [9] de la broche [11].
- > Tenez l'appareil broche vers le haut, installez la contre-bride [10] sur la broche et vérifiez qu'elle est correctement positionnée. Les deux méplats usinés doivent être orientés face à l'appareil et correctement positionnés sur la broche.

- > Placez la meule/disque à tronçonner [15, 16] sur la broche, avec l'étiquette orientée vers l'appareil. Le trou situé sur le disque doit se positionner sur la broche et s'ajuster exactement à la partie saillante de la contre-bride [10]. (Fig. 12)

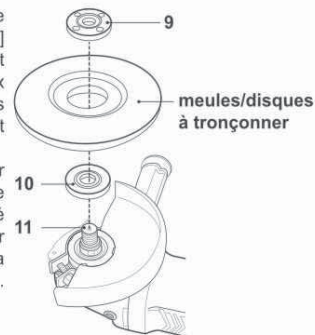

Fig. 12

## Carter de protection

- > Faites tourner le carter jusqu'à ce que les picots de la bague soient en face des encoches situées sur le col de la broche, puis enlevez le carter.
- > Installez un nouveau/autre carter comme indiqué ci-dessus.

## Meules / Disques à tronçonner

Il est possible d'utiliser différentes meules/disques à tronçonner avec cet appareil en fonction de la pièce à travailler.







**AVERTISSEMENT !** Toujours utiliser des meules/disques à tronçonner en fonction de l'utilisation prévue. Par exemple, ne jamais utiliser une meule pour une opération de coupe et vice versa !



Respecter les exigences techniques de cet outil (voir la section «Caractéristiques techniques») lors de l'achat et de l'utilisation de meules/disques à tronçonner.

Certaines meules/disques à tronçonner deviennent chaudes lors de leur utilisation. Les manipuler avec précaution. Porter des gants lors de la manipulation de meules/disques à tronçonner afin d'éviter les blessures, telles que les brûlures et les coupures.

Meules		
Forme	Épaisseur	Utilisation
 (type 27)	> 4 mm	Meulage du métal, de la pierre
 (type 28)		
Disques à tronçonner		
Forme	Épaisseur	Utilisation
 (type 42)	< 4 mm	Coupe du métal, de la pierre
 (type 41)		



Verrouiller / serrer ou fixer.



Remarque.



Lisez le mode d'emploi.



Portez des lunettes de protection.



Portez des gants de travail.

yyWxx

Code de la date de fabrication; année de fabrication (20yy) et semaine de fabrication (Wxx)



Éteignez et débranchez l'appareil avant de le ranger, de le transporter et d'effectuer toute manipulation de montage, de nettoyage, de réglage et d'entretien.



Découpe à l'eau interdit - Produit abrasif destiné uniquement à la découpe à sec.



Ne pas utiliser pour le meulage - Disque abrasif de tronçonnage seulement.



Pour métaux.



Pour matériaux de construction.



Ceci est un produit de classe de protection II. Cela signifie qu'il est équipé d'une isolation renforcée ou d'une double isolation.



Ce produit est conforme aux directives européennes applicables et a subi un test de conformité avec les directives en question.



Symbole DEEE. Les produits électriques usagés ne doivent pas être jetés avec les ordures ménagères. Apportez le produit à un endroit où il pourra être recyclé. Pour plus d'informations sur le recyclage, adressez-vous au magasin d'achat ou aux autorités de votre commune.



## Le produit

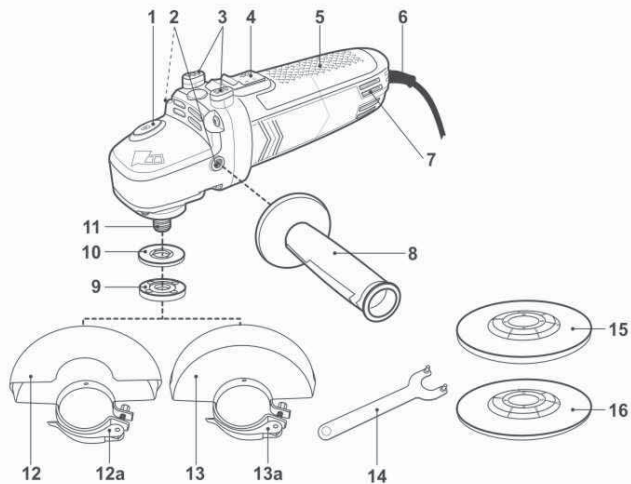

- |  |   |
|--|---|
| 1. Bouton de verrouillage de la broche | 10. Contre-bride                          |
| 2. Filetage de montage                 | 11. Broche                                |
| 3. Pieds                               | 12. Carter de protection pour la coupe*   |
| 4. Bouton marche/arrêt                 | a. Levier de fixation                     |
| 5. Surface de préhension               | 13. Carter de protection pour le meulage* |
| 6. Cordon d'alimentation avec prise    | a. Levier de fixation                     |
| 7. Ouvertures d'aération               | 14. Clé                                   |
| 8. Poignée auxiliaire                  | 15. Meule                                 |
| 9. Bride                               | 16. Disque à tronçonner                   |

\*certains éléments ne sont pas livrés avec le produit

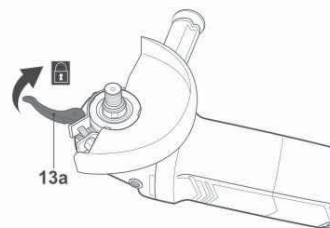

Fig. 7

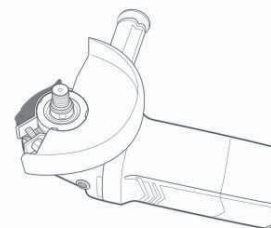

Fig. 8

**i** **REMARQUE** : Si le levier ne peut pas se refermer, desserrez légèrement l'écrou. Si le levier peut être refermé sans résistance, resserrez légèrement l'écrou.

## Ajustement

**!** **AVERTISSEMENT** ! Réglez la position du carter en fonction de l'utilisation prévue ! Le côté fermé du carter doit toujours être tourné vers l'utilisateur !

- > Ouvrez le levier de fixation [13a].
- > Faites pivoter le carter jusqu'à la position désirée (Fig. 9).
- > Fermez le levier de fixation [13a].

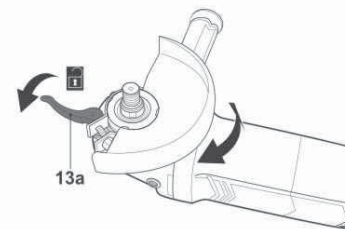

Fig. 9

**i** **REMARQUE** : La position du carter peut également être ajustée après le montage du disque.

## Retrait/remplacement

- > Retirez la bride [9], le disque et la contre-bride [10] (si présents).
- > Ouvrez le levier de fixation [13a].

## Carter de protection

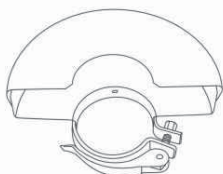

Fig. 3, carter de protection pour la coupe [12]

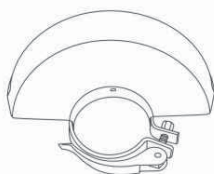

Fig. 4, carter de protection pour le meulage [13]

### Fixation

- > Retirez la bride [9] et la contre-bride [10] (si présentes).
- > Ouvrez le levier de fixation [13a] du carter.
- > Présentez les picots de la bague devant les encoches situées sur le col de la broche, puis faites tourner le carter (Figs. 5, 6).

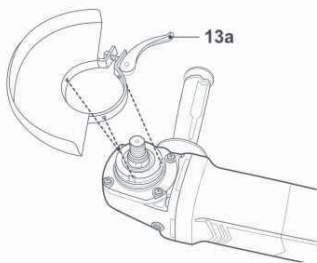

Fig. 5

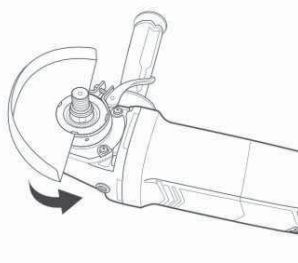

Fig. 6

- > Fermez le levier de fixation [13a] (Figs. 7, 8).

## Spécifications techniques

### Généralités

- > Tension nominale d'entrée : 220 – 240 V~, 50 Hz
- > Puissance nominale d'entrée : 850 W
- > Vitesse nominale à vide n : 11000 min<sup>-1</sup>
- > Diamètre de la meule/capacité assignée : Ø 115 mm
- > Épaisseur maximum disque de meulage : 6mm
- > Filetage de la broche : M 14
- > Classe de protection : II □

### Poids

: env. 2,8 kg

### Bruit mesuré selon les normes EN ISO 3744 et EN ISO 11203

- > Pression acoustique  $L_{pA}$  : 86 dB(A)
- > Puissance acoustique  $L_{WA}$  : 97 dB(A)
- > Incertitude  $K_{pA}$ ,  $K_{WA}$  : 3 dB(A)

### Vibrations mesurées selon la norme EN 60745-1

- > Meulage de surface  $a_{h,AG}$  : 3,71 m/s<sup>2</sup>
- > Incertitude K : 1,5 m/s<sup>2</sup>

La pression acoustique pour l'opérateur peut dépasser les 80 dB(A), portez une protection auditive.

La valeur totale de vibrations déclarée a été mesurée conformément à une méthode d'essai normalisée (EN60745-2-3) et peut être utilisée pour comparer un outil à un autre;

La valeur totale de vibrations déclarée peut également être utilisée pour une évaluation préliminaire de l'exposition.



### AVERTISSEMENT :

- l'émission de vibration au cours de l'utilisation réelle de l'outil électrique peut différer de la valeur totale déclarée, selon les méthodes d'utilisation de l'outil; et
- les mesures de sécurité visant à protéger l'opérateur, qui sont basées sur une estimation de l'exposition dans les conditions d'utilisation réelles (compte tenu de toutes les parties constituantes du cycle de fonctionnement, telles que les temps d'arrêt de l'outil et de fonctionnement au repos, en plus du temps de déclenchement).

## Déballage

- > Sortez les pièces de l'emballage et posez-les sur une surface plane et stable.
- > Enlevez tous les matériaux d'emballage ainsi que les accessoires de livraison, le cas échéant.
- > Vérifiez que le produit est complet et en bon état. Si l'une des pièces est manquante ou endommagée, n'utilisez pas l'appareil et contactez le magasin d'achat. L'utilisation d'un produit incomplet ou endommagé peut représenter un danger à la fois pour les biens et pour les personnes.
- > Vérifiez que vous disposez de tous les accessoires nécessaires au montage et à l'utilisation de l'appareil. Les accessoires incluent notamment les équipements de protection personnelle.



**AVERTISSEMENT !** Ne pas laisser les enfants jouer avec l'outil et ses emballages. Les sacs plastiques, les feuilles protectrices et les petites pièces présentent un risque d'étouffement !

## Accessoires requis

(non fournis)

Équipement de protection individuelle adéquat

(fournis)

Poignée auxiliaire [8]

Carter de protection pour la coupe [12]

Carter de protection pour le meulage [13]

Clé [14]

Meule [15]

Disque à tronçonner [16]

## Préparation



**AVERTISSEMENT !** L'outil doit être entièrement assemblé avant son utilisation.



Ne pas utiliser un outil qui n'est que partiellement assemblé ou assemblé avec des pièces endommagées. Suivre les consignes de montage étape par étape et utiliser les illustrations fournies comme guide pour assembler facilement l'outil. Ne pas brancher l'outil avant qu'il ne soit complètement assemblé !



**REMARQUE :** Posez toujours l'appareil sur ses pieds [3], sur une surface plane et stable, pendant que vous travaillez sur la broche ou le carter.

## Poignée auxiliaire

Pour des raisons de sécurité, la poignée auxiliaire doit être montée lorsque vous utilisez l'appareil.

- > Vissez la poignée auxiliaire [8] dans le sens des aiguilles d'une montre dans l'un des filetages de montage [2] (Figs. 1-2).
- > Assurez-vous que la poignée auxiliaire [8] est solidement fixée.

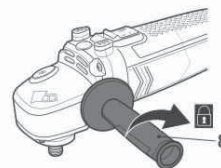

Fig. 1

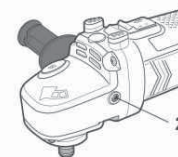

Fig. 2

## Carter de protection

Fixez le carter approprié [12, 13] en fonction de l'utilisation prévue.

- > Utilisez le carter de protection pour la coupe [12] fermé pour les applications de tronçonnage (Fig. 3).
- > Utilisez le carter de protection pour le meulage [13] ouvert pour les applications de meulage (Fig. 4).